

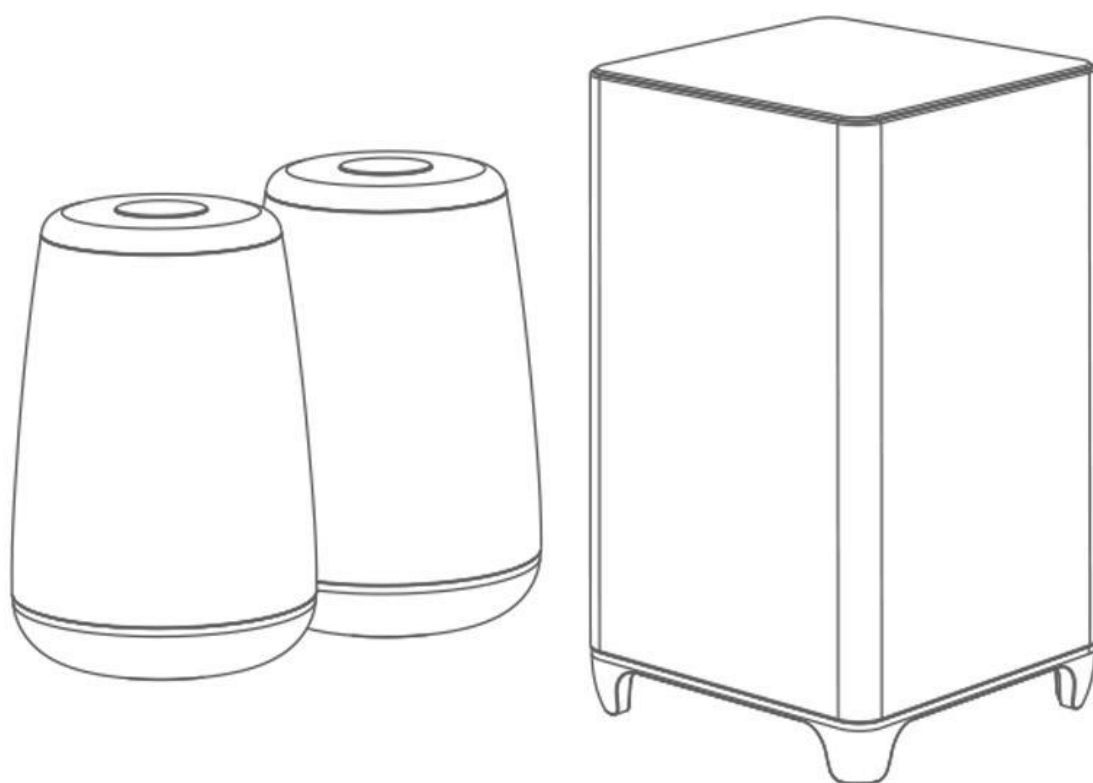

H O M A T I C S

SOUND&SOUND



Slovenský

OBSAH

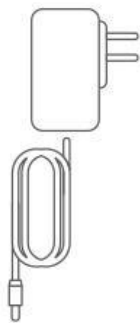

①



②



③

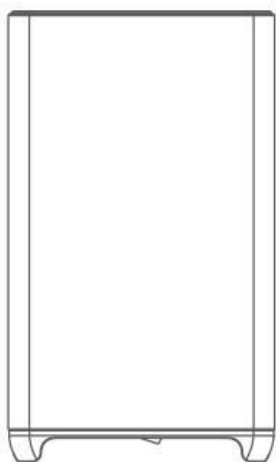

④

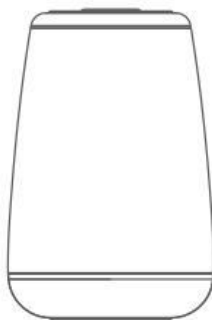

⑤

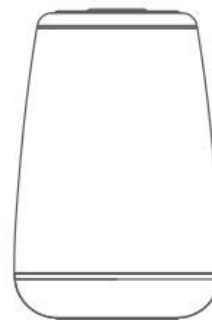

⑥

① Napájací adaptér

② Napájacia šnúra

③ Stručná príručka

④ Subwoofer

⑤ Ľavý reproduktor

⑥ Pravý reproduktor

INFORMÁCIE O ZARIADENÍ

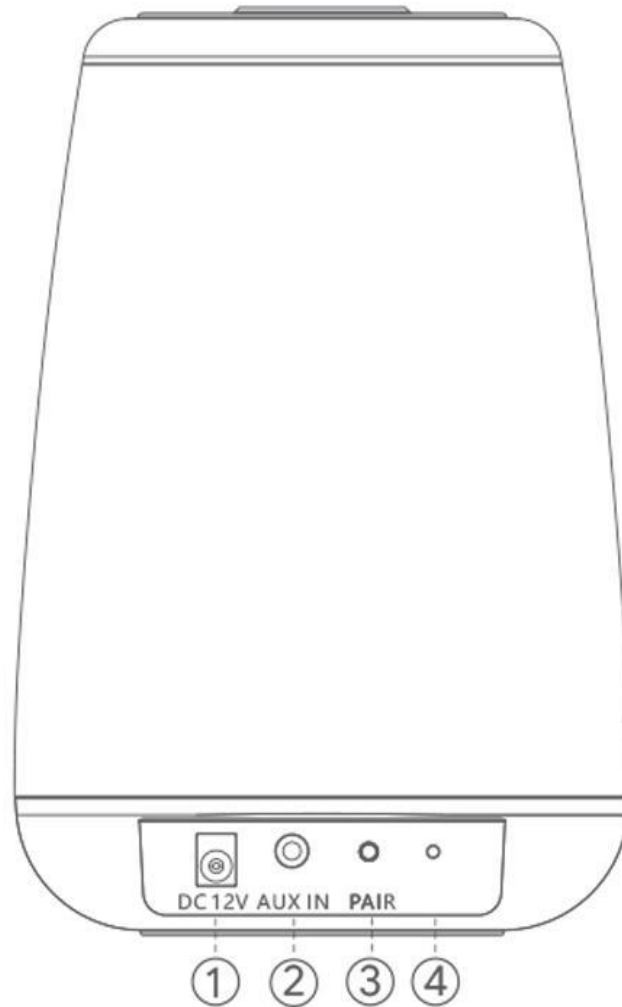

1 DC 12V

2 AUX

3 Tlačidlo párovania

4 Indikačná dióda LED

5

6

8

9

INFORMÁCIE O ZARIADENÍ

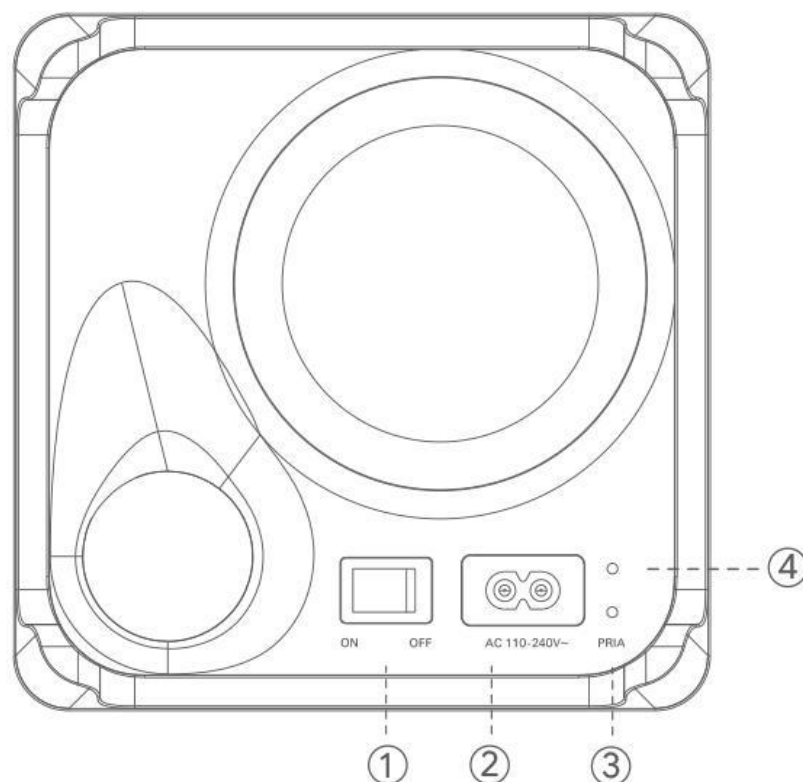

① Tlačidlo Zap./Vyp.

② AC 110-240V

③ Tlačidlo párovania

④ Indikačná dióda LED

⑤

⑥

⑦

⑧

⑨

DIAGRAM PRIPOJENIA

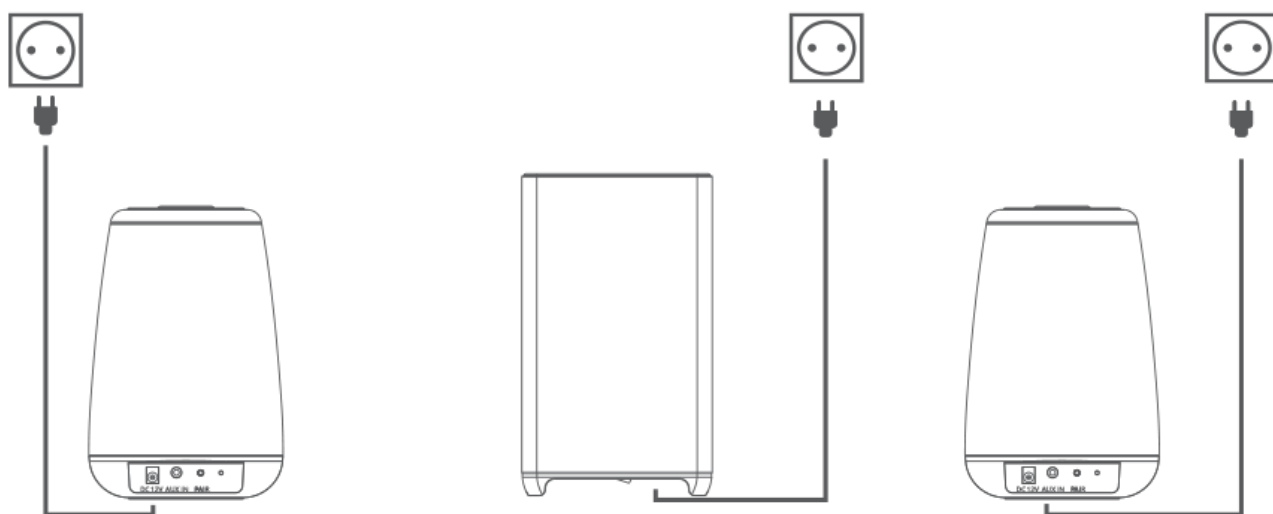

PÁROVANIE A PRIPOJENIE

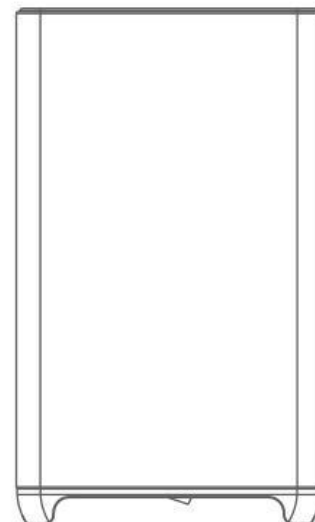
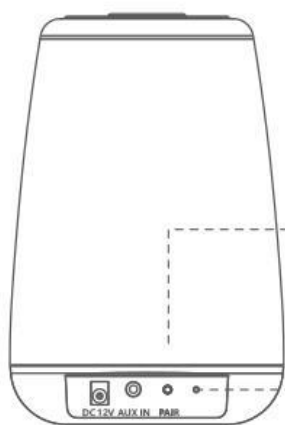

< 10 m / 33 ft

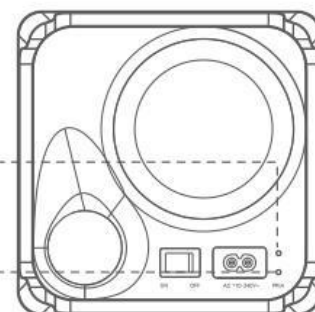
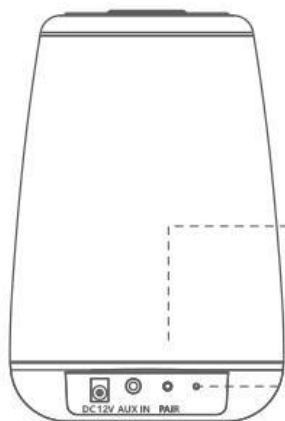

ZARIADENIA BLUETOOTH

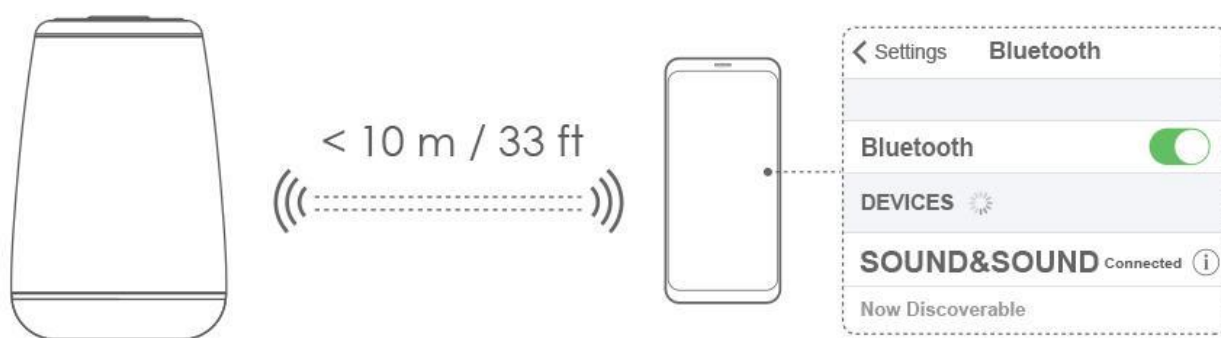

Jedenkrát stlačte tlačidlo párovania na ľavom reproduktore. Potom zapnite Bluetooth na Vašom zariadení (Homatics Box, Dongle, smartfón) a potvrdíte "Sound & Sound". Bluetooth je teraz pripojené.

ŠPECIFIKÁCIA

Čipová sada	ATS2853
Bluetooth	Bluetooth V5.0
Bluetooth podpora duálneho módu	compatibilné s Bluetooth 4.2/4.2 LE/4.0/2.1 + EDR system
Bezdrôtový modul	5.8G
Frekvenčný rozsah Reproduktory Subwoofer	2400–2483.5MHz 5725-5850MHz 15W(1 ks), 30W (2X15W) cez TWS 40W
Napájanie (Reproduktor) Napájanie Spotreba energie Ochrana proti prepätiu	12V/1.5A Maximálne 18W 4KV
Napájanie (Subwoofer) Napájanie Ochrana proti prepätiu	AC 110V - 240V 50/60Hz bežný režim: ± 2 KV, diferenciálny režim: ± 1 KV
SNR	≥ 89 dB
Digitálny zisk	Max 45dB
Prevádzková teplota	0°C-50°C
Vlhkosť	90%
Skladovacia teplota	-20°C - +70°C

BEZPEČNOSTNÉ INFORMÁCIE



POZOR!

UPOZORNENIE: Toto zariadenie nevystavujte dažďu ani vlhkosti, inak hrozí zásah elektrickým prúdom. Zariadenie sa nikdy nepokúšajte otvárať, inak hrozí zásah elektrickým prúdom. V prípade poruchy zariadenia zverte jeho opravu výlučne kvalifikovanému technikovi. Nikdy sa nepokúšajte sami opraviť žiadne časti tohto zariadenia.

UPOZORNENIE!

- Zariadenie umiestnite do dobre vetraného priestoru, aby sa v ňom nehromadila teplota.
- Zariadenie chráňte pred vysokými teplotami, vlhkosťou, vodou a prachom.
- Zariadenie nekladte do blízkosti predmetov, ktoré by ho mohli poškodiť (napr. sviečky, alebo predmety naplnené tekutinami).

Vyhlásenie o zhode

AB-COM, s.r.o., M. Rázusa 4795/34, 955 01 Topoľčany, Slovenská Republika deklaruje, že zariadenie:

Homatics Sound & Sound 2.1

základné požiadavky a ďalšie príslušné ustanovenia smernice EÚ:
-2014/53 EU a RoHS-Richtlinie 2011/65/EU & (EU) 2015/863 zodpovedá.
Kompletné vyhlásenie o zhode nájdete na tejto adrese:

<https://images.abcom.tv/marketing/DoC/Homatics/Declaration-of-Conformity-Speaker.pdf>





H O M A T I C S

SOUND&SOUND