

NIVONA

passion for coffee

CafeRomatica

7..



10
9
8
7
6
5

SK Návod na obsluhu

VITAJTE V RODINE NIVONA!

Teší nás, že ste nám zverili svoju dôveru a rozhodli ste sa pre kvalitný výrobok značky NIVONA.

Za to vám srdečne **ĎAKUJEME**.

Aby vám spotrebič NIVONA priniesol čo najviac radosti, prečítajte si pred použitím dôkladne tento dokument a pred prvým uvedením do prevádzky dodržte bezpečnostné pokyny.

Tento dokument uložte na bezpečnom mieste, aby ste ho mohli použiť ako príručku alebo odovzdať prípadnému budúcemu vlastníkovi tohto prístroja.

Želáme vám veľa radosti s výrobkom NIVONA a vždy dobrú, aromatickú kávu.

S priateľským pozdravom od vášho tímu INOVANA!



POUŽITÉ SYMBOLY

V tomto návode sú použité tieto symboly:



POZOR

Tento symbol upozorňuje na možné nebezpečenstvá.



UPOZORNENIE

Tento symbol upozorňuje na zvláštnosti.



TIP

Týmto symbolom sú označené dodatočné tipy.



OBSAH

1. BEZPEČNOSTNÉ POKYNY	4	7. ZÁKLADNÉ NASTAVENIA	15
1.1. Schválené použitie	4	7.1. Všeobecné nastavenia	15
1.2. Všeobecné pokyny pre používateľa	4	7.2. Nastavenie stupňa mletia	16
1.3. Obmedzenie okruhu používateľov	5	7.3. Aroma Balance System	16
2. OVLÁDACIE PRVKY	6	7.4. NIVONA App	17
3. OBSLUHA PRÍSTROJA	7	8. ČISTENIE A ÚDRŽBA	17
3.1. Obsluha pomocou otočného ovládača	7	8.1. Prepláchnutie napeňovacej dýzy	18
3.2. Funkcie symbolov	8	8.2. Čistenie napeňovacej dýzy	19
4. PRVÉ UVEDENIE DO PREVÁDZKY	8	8.3. Prepláchnutie systému	19
4.1. Príprava	8	8.4. Čistenie systému	20
4.2. Ponuka prvého spustenia	9	8.5. Odvápnenie systému	21
5. NAVIGÁCIA V PONUKE	11	8.6. Vybratie a vyčistenie varnej jednotky	22
6. PRÍPRAVA KÁVOVÝCH ŠPECIALÍT	11	8.7. Pravidelné ručné čistenie	22
6.1. Získanie kávových špecialít	11	8.8. Rozobratie a vyčistenie napeňovacej dýzy	23
6.2. Ponuka receptov	12	8.9. Výmena filtra	24
6.3. Funkcia dvoch šálok	13	8.10. Stav údržby	24
6.4. Cappuccino-Connaissance	13	9. SAMOSTATNÉ ODSTRÁNENIE PROBLÉMOV	25
6.5. Profily arómy	13	10. SORTIMENT PRÍSLUŠENSTVA A KÁVY	28
6.6. MOJA KÁVA (pre individuálne kávové špeciality)	13	11. ZÁKAZNÍCKY SERVIS A ZÁRUKA	28
6.7. Príprava mletej kávy	14	12. BALENIE A LIKVIDÁCIA	28
		13. TECHNICKÉ ÚDAJE	29

1. BEZPEČNOSTNÉ POKYNY

POZOR

Opravy na elektrických prístrojoch smú vykonávať len odborníci! V prípade neodbornej opravy môže dôjsť k vzniku závažného nebezpečenstva pre používateľa! Ak sa prístroj neobsluhuje v súlade s jeho účelom alebo sa obsluha a údržba vykonávajú nesprávne, nepreberáme žiadnu zodpovednosť za prípadné škody!

POZOR

Pri stlačení vypínača počas procesu varenia sa môže prístroj poškodiť! Prístroj vypnite až potom, keď je v pokojovom stave!

POZOR

Nebezpečenstvo popálenia! Pri výdaji pary alebo horúcej vody sa môže stať, že na začiatku vystrekne z odtoku horúca voda. Odtoku sa dotýkajte len keď je studený.

1.1. Schválené použitie

- Zariadenie sa smie používať len na určený účel (použitie len v domácnosti) a nie je určené na komerčné použitie, v opačnom prípade zanikajú nároky na záruku (pozri priložené záručné podmienky).

1.2. Všeobecné pokyny pre používateľa

- Prístroj položte na suchý, rovný a pevný povrch a používajte ho len v interiéri. Prístroj nekladte na horúce povrchy, do blízkosti zariadení, ktoré sa zahrievajú (napr. sporák, fritéza) alebo do blízkosti plameňa.
- Prístroj sa nesmie používať na skriniach alebo v uzatvorenom nábytku.
- Prevádzkové napätie a sieťové napätie sa musia bezpodmienečne zhodovať. Dodržte typový štítok na prístroji.
- Prístroj sa nesmie používať v nadmorskej výške viac ako 2000 m. n.m.
- Prístroj nezapínajte, ak je sieťový kábel alebo kryt poškodený. Sieťový kábel nesmie prísť do kontaktu s horúcimi časťami.
- Ak je sieťový kábel prístroja poškodený, musí ho vymeniť výrobca alebo jeho zákaznícky servis alebo odborník s podobnou kvalifikáciou, aby sa predišlo ohrozeniu.
- Prístroj nikdy neponárajte do vody.
- Sieťovú zástrčku nikdy nenamáčajte a chráňte ju pred vlhkosťou.
- Zástrčku zo zásuvky nevyťahujte za sieťový kábel.

- V prípade poruchy zástrčku okamžite vytiahnite (nikdy neťahajte nie za sieťový kábel alebo za prístroj).
- Pred údržbou a čistením dbajte na to, aby bol prístroj vypnutý a zástrčka vytiahnutá.
- Pri nesprávnej obsluhu, neodbornom použití alebo neodbornej oprave nepreberáme žiadnu zodpovednosť za prípadné škody. V takýchto prípadoch tiež zaniká záruka.
- Bezpodmienečne dodržiavajte návod na čistenie a odvápnenie. V prípade nedodržania zanikajú nároky na záruku.
- Prístroj alebo jeho jednotlivé časti nikdy nečistite v umývačke riadu. V prípade nedodržania zanikajú nároky na záruku.
- Prístroj nenechávajte zbytočne zapnutý.
- V prípade dlhšej neprítomnosti trvajúcej niekoľko dní vytiahnite zástrčku.
- Integrovaný mlynček na kávu používajte len na mletie pražených a neošetrovaných kávových zŕn a nie na mletie iných potravín! Vždy dbajte na to, aby sa v kávových zrnách nenachádzali cudzie telesá, v opačnom prípade záruka zaniká.
- V prípade eventuálne potrebnej opravy prístroja (Vrátane výmeny napájacieho kábla!) kontaktujte najprv telefonicky servis spoločnosti NIVONA alebo autorizovaného predajcu, u ktorého ste prístroj kúpili, a po dohode a v súlade s odsekom „Takto pripravíte svoj prístroj na odoslanie“ v kapitole 11 tohto dokumentu pošlite prístroj na adresu **NIVONA Zentralkundendienst, Südwestpark 49, D-90449 Nürnberg.**

1.3. Obmedzenie okruhu používateľov

- Tento prístroj môžu obsluhovať deti od veku 8 rokov, ako aj osoby so zníženými fyzickými, zmyslovými alebo mentálnymi schopnosťami alebo nedostatkom skúseností a vedomostí, ak sú pod dohľadom alebo boli poučené o bezpečnom použití prístroja a rozumejú nebezpečenstvám, ktoré z toho vyplývajú. Deti sa nesmú s prístrojom hrať. Čistenie a údržbu používateľom nesmú vykonávať deti, okrem prípade, že majú 8 a viac rokov a sú pod dohľadom. Prístroj a jeho prípojku držte mimo dosahu detí mladších ako 8 rokov.

2.

2. OVLÁDACIE PRVKY

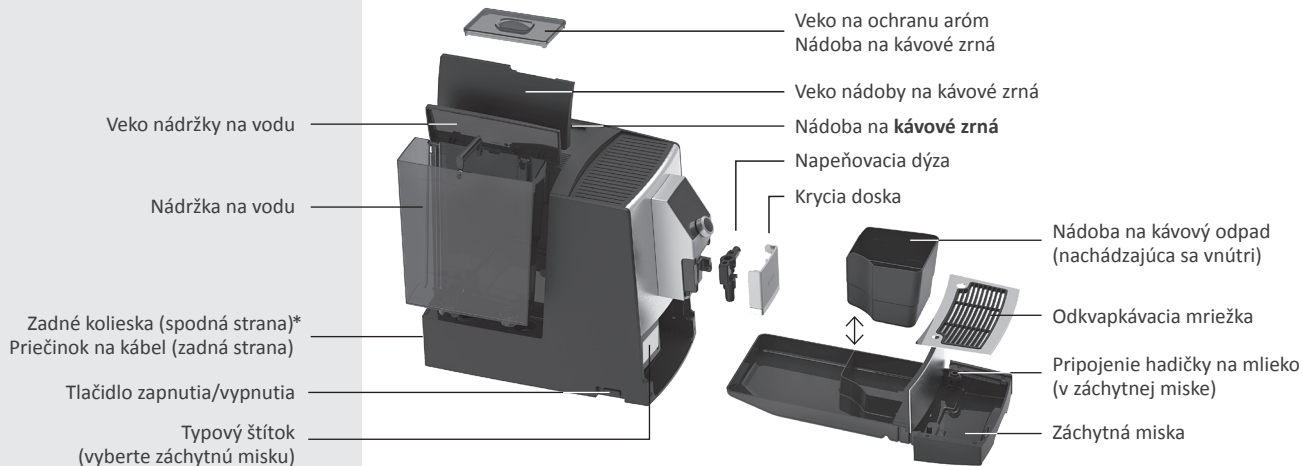

UVÍTACÍ BALÍČEK

(je súčasťou dodávky)



FILTER ČERSTVEJ VODY CLARIS

Návod na obsluhu

Záručné podmienky

Dávkovacia lyžica

2 čistiace tabletky

Testovací prúžok
(na meranie tvrdosti vody)

Pripojovacia hadička na mlieko

Displej

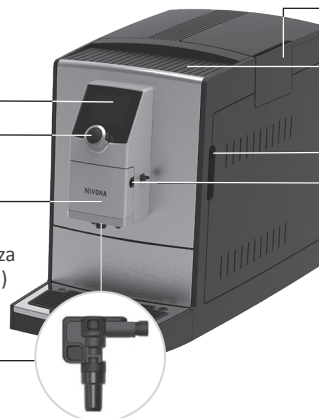
Otočný
ovládačVýškovo nastavi-
teľný odtok s
krycou doskou
(vnútri sa nachádza
napeňovacia dýza)Napeňovacia
dýza

Nádobka na mletú kávu

Odkladacia plocha na šálku

Servisné dvierka s rúčkou
(vnútri sa nachádza varná jednotka)Pripojka na hadičku na mlieko
(vo výškovo nastaviteľnom odtoku)

* neplatí pre model NICR 790

3. OBSLUHA PRÍSTROJA

3.1. Obsluha pomocou otočného ovládača

Prístroj NIVONA je možné obsluhovať pomocou *otočného ovládača*:



Otočný ovládač
navigácia/výber/
zmena/potvrdenie
otočením alebo stlačením

Otočenie

Prepnutie medzi **KÁVOVÝMI ŠPECIALITAMI** a hlavnou ponukou **NASTAVENIE** a **ÚDRŽBA**, výber/navigovanie v hlavných ponukách a zmeny možností nastavenia v podponukách a v **ponuke receptov**.

Krátke stlačenie

Spustenie/potvrdenie aktuálne označenej funkcie.

V podponuke a v **ponuke receptov** prvým stlačením zvolíte parametre nastavenia a opakovaným stlačením potvrdíte zmenu.

Krátkym stlačením počas výtoku nápoja sa tento proces preruší.

Dlhé stlačenie

V **KÁVOVÝCH ŠPECIALITÁCH** sa dlhým stlačením dostanete do ponuky receptov, v ktorej môžete zmeniť nastavenia. Dlhým stlačením v ponuke receptov a v ponuke **NASTAVENIE** sa dostanete späť do hlavnej ponuky.









otočiť



stlačiť

3.2. Funkcie symbolov

	Blikajúci symbol <i>otočného ovládača</i> vyžaduje potvrdenie		Zastavenie výdaja nápoja alebo vymazanie uloženej špeciality MOJA KÁVA
	Umiestnenie/priebeh procesu v ponuke		Spustenie výdaja KÁVOVEJ ŠPECIALITY
	Krok dozadu		Uloženie zmien
	Hlásenie/výzva na akciu	Aktuálne zvolený symbol/zvolená funkcia je opticky označená; pre KÁVOVÉ ŠPECIALITY sa zobrazí popis symbolu	

Aj **počas** už prebiehajúceho výdaja kávy môžete otočením *otočného ovládača* zmeniť rôzne parametre, **pokiaľ sú opticky označené**.

Výdaj nápoja je možné prerušiť jedným stlačením *otočného ovládača* počas výdaja nápoja . Ak sa výdaj preruší počas toho, ako sú parametre ešte opticky označené, musí sa *otočný ovládač* stlačiť 2x.

4.

4. PRVÉ UVEDENIE DO PREVÁDZKY

4.1. Príprava

- Prístroj a dodané diely vyberte z obalu
- Prístroj postavte na rovnú, suchú pracovnú plochu (ventilačné otvory nesmú byť zakryté)

- Napájací kábel pripojte do odborne inštalovanej zásuvky (nepotrebná dĺžka kábla zostane v priečinku na kábel)
- Hadičku na mlieko pripojte na výškovo nastaviteľnú záchytnú misku
- Prístroj zapnite

Ak sa prístroj **po prvom uvedení do prevádzky** zapne, najprv sa zohreje, na displeji sa zobrazí nápis **SYSTÉM SA PREPLACHUJE** a preplachovanie sa spustí automaticky.

4.2. Ponuka prvého spustenia

Pokyny na displeji vás pohodlne krok za krokom prevedú ponukou prvého spustenia.

Nastavenie jazyka

- Jazyk vyberte a potvrdte pomocou *otočného ovládača*

Nastavenie filtra

- Nastavenie filtra vyberte pomocou *otočného ovládača*

Prevádzka s filtrom

- V ponuke potvrdte nastavenie na **PREVÁDZKA S FILTROM „ÁNO“** pomocou *otočného ovládača*
- Filter pomocou montážnej pomôcky na konci dávkovacej lyžice naskrutkuje do nádoby na vodu a potvrdte *otočným ovládačom*.

Prevádzka bez filtra

(výrobné nastavenie)

- V ponuke nastavte možnosť **PREVÁDZKA S FILTROM „NIE“** potvrdte pomocou *otočného ovládača*

Pri používaní prístroja bez filtra je potrebné v ďalšom kroku zadať tvrdosť vody.



Hadička na mlieko – pripojená na záchytnú misku

i UPOZORNENIE

Podrobnosti k **obslužbe prístroja** sú uvedené v kapitole 3 od strany 7.

i UPOZORNENIE

Pri použití prístroja s filtrom je odváňovanie potrebné len zriedka.

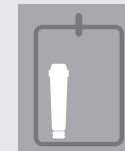

PREVÁDZKA S
FILTROM **ÁNO**



Filter naskrutkuje **do nádržky na vodu**



PREVÁDZKA S
FILTROM **NIE**

Testovací průžok	Stupeň tvrdosti	Tvrdość vody Displej
≤ 1 červený bod 2 červené body	1 – 7° 8 – 14°	TVRDOSŤ VODY 1 TVRDOSŤ VODY 2
3 červené body	15 – 21°	TVRDOSŤ VODY 3 (výrobné nastavenie)
≥ 4 červené body	> 21°	TVRDOSŤ VODY 4



DOPLŇTE VODU

DOPLŇTE
KÁVOVÉ ZRNÁ**UPOZORNENIE**

Pri prvom uvedení do prevádzky je mlecia komora ešte prázdna. môže sa stať, že po prvom mletí a na displeji zobrazí **DOPLŇTE KÁVOVÉ ZRNÁ** a prístroj nepripraví žiadnu kávu.

➤ Znova stlačte *otočný ovládača*, aby sa spustil ďalší výdaj nápoja; proces sa potom zopakuje

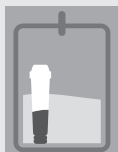

SYSTÉM SA PLNÍ

FILTER SA PRE-
PLACHUJTESYSTÉM SA
PREPLACHUJE**Nastavenie tvrdosti vody***

- Dodaný testovací průžok nakrátko ponorte do vody, potrate ním a po cca 1 minúte odčítajte výsledok testu.
- Pomocou *otočného ovládača* zvolte a potvrdte odčítanú tvrdosť vody

Naplnenie nádrčky na vodu (> 0,5 l)

- **Vyberte** nádrčku na vodu, naplňte ju čerstvou studenou neperlivou vodou (nie minerálnou vodou), nádrčku znova vložte do prístroja a potvrdte *otočným ovládačom*
- Do nádrčky nelejte žiadne iné tekutiny a žiadne tekutiny obsahujúce oxid uhličitý, v opačnom prípade zaniká záruka!

Naplnenie nádoby na kávové zrná

- Do nádoby na zrná nasypete neošetrené, pražené kávové zrná bez cudzích predmetov alebo nečistôt a bez cukru, potom dobre uzatvorte veko na ochranu arómy a potvrdte *otočným ovládačom*

Naplnenie/prepláchnutie systému, prepláchnutie filtra

- Pod odtok postavte veľkú nádobu (> 0,5 l) a potvrdte pomocou *otočného ovládača*
- Pri prevádzke s filtrom je potrebné ju znova potvrdiť *otočným ovládačom*, aby sa systém naplnil a filter prepláchol
- Počkajte, kým z odtoku už nevyteká žiadna voda, potom nádobu vyprázdnite

* pri prevádzke bez filtra

Tutoriál obsluhy

Na konci prvého uvedenia do prevádzky sa objaví krátky tutoriál o obsluhu prístroja. Na displeji sa za sebou objavia všetky funkcie obsluhy, ktoré sa musia po zobrazení vykonať. Po vykonaní funkcie ovládania sa zobrazí ďalšia. Ak sa funkcia ovládania nevykoná, zobrazí sa po nejakom čase automaticky ďalšia funkcia.

Všetky nastavenia, ktoré sa určili počas prvého uvedenia do prevádzky, je možné kedykoľvek zmeniť v ponuke **NASTAVENIE**.

5. NAVIGÁCIA V PONUKE

V prístroja NIVONA sa je na výber možnosť **KÁVOVÉ ŠPECIALITY** a hlavné ponuky **NASTAVENIE** a **ÚDRŽBA**. V nich môžete vykonať všetky dostupné funkcie prístroja.

Detailné informácie o navigácii v rámci a medzi hlavnými ponukami nájdete v kapitole 3 od strany 7.



NASTAVENIE



ÚDRŽBA

6. PRÍPRAVA KÁVOVÝCH ŠPECIALÍT

6.1. Získanie kávových špecialít

- Vyberte želanú **KÁVOVÚ ŠPECIALITU**
- Pri kávových špecialitách s mliekom, pripojte k spodnému koncu hadičky na mlieko nádobku na mlieko naplnenú mliekom (nádoby na mlieko, chladnička na mlieko, tetrapack atď.). Horný koniec zostane v odtoku

Pripojenie
zdroja mlieka



VYČISTITE
NAPEŇOVACIU
DÝZU

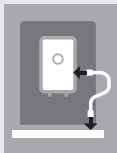

Pripojte
hadičku



Napeňovacia
dýza sa pre-
pláchne



Ponuka receptov

- Krátkym stlačením na vybranú kávovú špecialitu sa priamo spustí výdaj nápoja
- Po ukončení výdaja kávovej špeciality s mliekom sa na displeji zobrazí hlásenie/výzva na prepláchnutie napeňovacej dýzy. Napeňovacia dýza sa musí prepláchnuť čo naj-skôr, ale najneskôr pred vypnutím prístroja. Na prepláchnutie pripojte hadicu znova na záchytnú miskú, otočením *otočného ovládača* vyberte a potvrdte hlásenie/výzvu na displeji. Postupujte podľa pokynov na displeji až do konca programu a vždy ich potvrdte pomocou *otočného ovládača*.

6.2. Ponuka receptov

Ponuka receptov je podponukou v jednotlivých kávových špecialitách. Tu môžete jednotlivu meniť nastavenia receptov z výroby a natrvalo ich uložiť.

- Dlhým stlačením *otočného ovládača* na symbol kávovej špeciality sa dostanete do **ponuky receptov** nápoja

Nastaviteľné parametre v ponuke receptov:

	Hrúbka zŕn		Funkcia 1 alebo 2 šálok	80 ml — 80 ml — 40 ml	Množstvo (káva/mliečna pena/ voda/mlieko, podľa kávovej špeciality)
	Teplota		Profi arómy (DYNAMIC, CONSTANT, INTENSE)		
	Cappuccino- Connaissance (pozri časť 6.4.)				

- ▶ Krátkym stlačením na aktivovaný symbol **Uloženie** sa uloží recept nápoja so zmenenými parametrami
- ▶ Krátkym stlačením na aktivovaný symbol **Štart** sa spustí výdaj nápoja so zmenenými parametrami

6.3. Funkcia 2 šálok*

Aby bolo možné bezprostredne za sebou pripraviť dve šálky toho istého nápoja, musí sa druhá šálka postaviť pod odtok a potom je potrebné

- ▶ opäť dvakrát krátko za sebou stlačiť otočný ovládač a spustiť tak prípravu nápoja (pre aktuálny výdaj) alebo
- ▶ zmeniť symbol šálok v ponuke receptu kávovej špeciality (ako trvalé nastavenie receptu)

6.4. Cappuccino-Connaissanceur

Zmenou poradia v symbole poradia môžu milovníci cappuccina v **ponuke receptu** nastaviť, či sa má do šálky najprv naliať mlieko alebo káva.

6.5. Profily arómy

Zmenením profilu arómy (DYNAMIC | CONSTANT | INTENSE) v **ponuke receptu** sa zmení proces varenia a obsah vylúhovaných zŕn, a tým aj chuť kávy (pozri aj kapitolu 7.3 Systém vyrovnania arómy na strane 16)



ULOŽIŤ
RECEPT



Spustenie výdaja
nápoja v ponuke
receptu



1 ŠÁLKA



2 ŠÁLKY



1. MLIEKO



1. KÁVA



DYNAMIC



CONSTANT



INTENSE

* Ilen pre možnosti ESPRESSO a KÁVA

MOJA
KÁVAULOŽIŤ
RECEPTPotvrdenie
vymazaniaNASYPAŤ MLETÚ
KÁVUZATVORIŤ NÁSYPKU
NA KÁVU**POZOR**

Nádobka na mletú kávu nie je zásobnou nádobou. Do nádobky nedopĺňajte viac ako jednu porciu a používajte len čerstvú alebo vákuovo balenú mletú kávu z mletých zŕn.

Nepoužívajte vo vode rozpustnú instantnú kávu!

**UPOZORNENIE**

Ak ste náhodou otvorili nádobku na mletú kávu alebo ste nespustili výdaj nápoja po doplnení mletej kávy, prístroja sa po cca jednej minúte po opätovnom zatvorení veka automaticky prepláchnie a potom je znova pripravený na prevádzku.

6.6. MOJA KÁVA (pre individuálne kávové špeciality)

S prístrojom NIVONA môžete úplne individuálne nastaviť, pomenovať a uložiť až 5 rôznych nápojov.

- Prítom je potrebné vybrať položku ponuky **MOJA KÁVA**
- Dlhým stlačením vyberte existujúci nápoj alebo pridajte nový pomocou možnosti +
- Vyberte základný recept (kávová špecialita), zadajte názov (prípadne vymažte prednastavenie MOJA KÁVA a názov potvrdte možnosťou **OK**), recept nastavte a uložte jednotlivo
- Uložený recept **MOJA KÁVA** je možné zmeniť a dlhým stlačením *otočného ovládača* na príslušnom symbole a potvrdením vymazania aj odstrániť

6.7. Príprava mletej kávy

- Otvorte veko nádobky na mletú kávu (pod krytom, vpravo hore na prístroji)
- Na displeji sa zobrazí text **NASYPAŤ MLETÚ KÁVU A ZATVORIŤ NÁSYPKU NA KÁVU**
- Doplníte zarovnanú dávkovaciú lyžicu mletej kávy
- Zatvorte kryt a veko
- Na displeji sa zobrazí, keď je mletá káva pripravená
- Šálku postavte do stredu pod výtok kávy
- Vyberte nápoj z **KÁVOVÝCH ŠPECIÁLÍŤ**
- Spustíte prípravu



NASTAVENIE

7. ZÁKLADNÉ NASTAVENIA

7.1. Všeobecné nastavenia

Všetky nasledovné parametre je možné pomocou *otočného ovládača* zmeniť, potvrdiť alebo skontrolovať v ponuke **NASTAVENIE**.

<p>ŽIVÉ PROGRAMOVANIE</p> <ul style="list-style-type: none"> – Zmena a uloženie nastavenia receptu počas prebiehajúceho výdaja nápoja (Vyberte kávovú špecialitu a postupujte podľa výziev na displeji) 	<p>TVRDOSŤ VODY</p> <ul style="list-style-type: none"> – Nastavenie tvrdosti vody (zobrazí sa len pri prevádzke bez filtra) 	<p>FILTER</p> <p>Nastavenie prevádzky s/ bez filtra</p>
<p>ČASY</p> <ul style="list-style-type: none"> – Nastavenie času automatického vypnutia 	<p>ŠTATISTIKA</p> <ul style="list-style-type: none"> – Zobrazenie výdajov na každú kávovú špecialitu, ako aj vykonaných funkcií starostlivosti od uvedenia do prevádzky 	<p>JAZYK</p> <ul style="list-style-type: none"> – Nastavenie jazyka
<p>BLUETOOTH</p> <ul style="list-style-type: none"> – Pripojenie na smartfón/tablet a ovládanie prístroja pomocou NIVONA App 	<p>VÝROBNÉ NASTAVENIE</p> <ul style="list-style-type: none"> – Tu môžete obnoviť výrobné nastavenie receptov, nastavení a Bluetooth 	

Ak sa dlhý čas nestlačí *otočný ovládač*, prepne sa prístroj automaticky do **režimu EKO**.

Na displeji sa zobrazí šetrič obrazovky. Stlačením *otočného ovládača* je možné **režim EKO** opustiť.

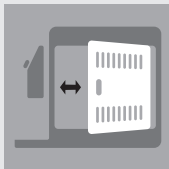

Otvoriť/zatvoriť servisné dvere



Nastavenie stupňa mletia

**POZOR**

Stupeň mletia sa môže nastaviť len pri bežiacom mlynčeku!

Mlynček je možné prispôbiť stupňu podľa praženia kávových zŕn. Odporúčame ponechať mlynček vždy na strednom nastavení.

UPOZORNENIE

Pri zmene stupňa mletia odporúčame:

- jemnejšie nastavenie pre svetlo pražené zrná (regulátor viac doľava),
- hrubšie nastavenie pre tmavo pražené zrná (regulátor viac doprava).

7.2. Nastavenie stupňa mletia

Stupeň mletia zmeníte nasledovne:

- Otvorte servisné dverka na kryte (na odblokovanie zľahka potiahnite rúčku dopredu, potom dverka opatrne odoberte z krytu)
- Šálku postavte pod výškovo nastaviteľný odtok
- *Otočný ovládač* nastavte na možnosť **KÁVOVÉ ŠPECIALITY ESPRESSO** a potom *otočný ovládač* stlačte
- Keď mlynček melie kávu, zmeňte posúvaním regulátora (hore vpravo) stupeň mletia (doľava = jemnejšie mletie, doprava = hrubšie mletie)
- Servisné dverka znova zatvorte (presuňte čap na zadnom konci servisných dveriek do drážok, potom dverka zatlačte, až kým nezapadnú)

7.3. Aroma Balance System

Prístroj NIVONA je vybavený **Aroma Balance System**, ktorý vyberie tie najlepšie zrná pre každú chuť. Tri profily arómy, DYNAMIC, CONSTANT a INTENSE sa pri rovnakých zrnách, rovnakej intenzite kávy a rovnakom množstve vody postarajú o rôzne chute.



DYNAMIC



CONSTANT



INTENSE

7.4. NIVONA App

Prístroj NIVONA je možné ovládať a obsluhovať pomocou aplikácie NIVONA App, pretože je vybavený rozhraním Bluetooth.

- Aplikáciu NIVONA App stiahnite do svojho mobilného koncového zariadenia z obchode Google Play Store (Android) alebo Apple App Store (iOS)
- V ponuke **NASTAVENIE** vyberte položku **BLUETOOTH** a na prístroji NIVONA ju aktivujte pomocou možnosti **PRIPOJIŤ**
- Zapnite Bluetooth na mobilnom koncovom zariadení a v ňom spojte aplikáciu NIVONA App s prístrojom NIVONA

Teraz môžete prístroj NIVONA obsluhovať/ovládať pomocou tejto aplikácie.

8. ČISTENIE A ÚDRŽBA

Všetky programy čistenia a starostlivosti môžete vo všeobecnosti vybrať a spustiť v ponuke **ÚDRŽBA**. Ak sa displeji zobrazí hlásenie/výzva na čistenie/údržba, môžete tento program spustiť aj priamo cez toto hlásenie/výzvu.

- Pomocou *otočného ovládača* vyberte a potvrdte výzvu alebo
- vyberte ponuku **ÚDRŽBA**
- Vyberte program na čistenie alebo údržby a spustíte ho pomocou *otočného ovládača*

Prístroj spustí príslušný proces čistenia alebo starostlivosti a na displeji vás vyzve na ďalšie kroky.

- Pokyny na displeji dodržte až do konca programu a vždy ich potvrdte *otočným ovládačom*



ÚDRŽBA

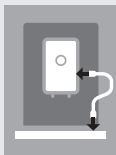

Hlásenie/
výzva

**POZOR****Bežiaci program sa nesmie prerušiť!**Pripojte
hadičku

8.1. Prepláchnutie napeňovacej dýzy

Po príprave kávových špecialít s mliekom vás prístroj na displeji vyzve na prepláchnutie napeňovacej dýzy. Tú musíte prepláchnuť čo najskôr, ale najneskôr pred vypnutím prístroja. Pritom postupujte nasledovne:

- Pomocou *otočného ovládača* vyberte a potvrdte výzvu alebo
- V ponuke **ÚDRŽBA** vyberte položku ponuky **VYČISTITE NAPEŇOVACIU DÝZU**
- Jeden koniec dodanej hadičky pripojte na výškovo nastaviteľný odtok, druhý koniec hadičky vložte do záchytnej misy a potvrdte *otočným ovládačom*
- Pod výškovo nastaviteľný odtok postavte dostatočne veľkú nádobu (> 0,5 l) a potvrdte pomocou *otočného ovládača*

Prístroj spustí preplachovací proces. Po skončení preplachovacieho cyklu sa prístroj zohreje a je znova pripravený na prevádzku.

8.2. Čistenie napeňovacej dýzy

- Pomocou *otočného ovládača* vyberte a potvrdte hlásenie/výzvu a potvrdte ho alebo
- v ponuke **ÚDRŽBA** vyberte položku ponuky **VYČISTIŤ NAPEŇOVACIU DÝZU**
- Do nádoby pridajte trochu čistiaceho prostriedku (odporúčanie: čistič mliečného systému NIVONA CreamClean) a vody (min. 0,3l)
- Zmiešavací pomer nájdete v údajoch od výrobcu čistiaceho prostriedku, ktoré dodržte
- Pokyny na displeji dodržte až do konca programu a vždy ich potvrdte *otočným ovládačom*

Prístroj sa potom zohreje a je znova pripravený na prevádzku.

8.3. Prepláchnutie systému

Z času na čas by sa mal systém prepláchnuť.

- V ponuke **ÚDRŽBA** vyberte položku ponuky **PREPLÁCHNUŤ SYSTÉM**. Na displeji sa zobrazí text **SYSTÉM SA PREPLACHUJE**

Po skončení preplachovacieho cyklu sa prístroj zohreje a je znova pripravený na prevádzku.

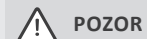

POZOR

Bežiaci program sa nesmie prerušiť!

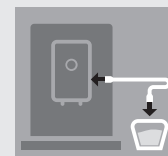

HADIČKA NA
ODTOKU A V
ČISTIACOM
ZARIADENÍ



**UPOZORNE-
NIE**

Ak je napeňovaciu dýzu potrebné vyčistiť, zobrazí sa na displeji hlásenie/výzva.

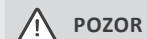

POZOR

Bežiaci program sa nesmie prerušiť!

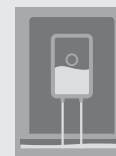

SYSTÉM SA
PREPLACHUJE

**POZOR****Bežiaci program sa nesmie prerušiť!**

Čistiacu tabletu vložte do otvoru varnej jednotky až potom, keď vás na to prístroj vyzve.



SYSTÉM
SA ČISTÍ

UPOZORNENIE

Ak je prístroj potrebné vyčistiť, zobrazí sa na displeji hlásenie/výzva. Ďalej je možný výdaj nápojov. Odporúčame ale spustiť čistiaci program čo najskôr, aby nedošlo k strate záruky.

PRED čistením systému odporúčame vyčistiť aj varnú jednotku (pozri aj kapitolu **Vybratie a vyčistenie varnej jednotky** na strane 22).

8.4. Čistenie systému

- Pomocou *otočného ovládača* vyberte a potvrdte výzvu alebo
- v ponuke **ÚDRŽBA** vyberte položku ponuky **OČISTIŤ SYSTÉM**
- Pod výškovo nastaviteľný odtok postavte dostatočne veľkú nádobu (> 0,5 l)
- Pokyny na displeji dodržte až do konca programu a vždy ich potvrdte *otočným ovládačom*

Prístroj sa potom zohreje a je znova pripravený na prevádzku.

8.5. Odvápnenie systému



POZOR

Bežiaci odvápnovací program sa nesmie prerušiť!

Na odvápení nikdy nepoužívajte ocot alebo prostriedok na báze octu, ale vždy používajte bežne dostupné **tekuté produkty** odporúčané pre kávovary (odporúčanie: tekutý odvápnovač NIVONA PREMIUM).

Pred spustením odvápnovacieho programu vyberte z nádržky na vodu filter (ak sa v nech nachádza).

Pri odvápnovaní dodržte presné poradie zobrazených pokynov na displeji!

Najprv nalejte príslušné množstvo **vody** až po značku ukazujúcu 0,5 l a **potom dolejte odvápnovací prostriedok. Nikdy nie v opačnom poradí!** Postupujte podľa pokynov od výrobcu odvápnovacieho prostriedku.

- Pomocou *otočného ovládača* vyberte a potvrdte výzvu alebo
- v ponuke **ÚDRŽBA** vyberte položku ponuky **ODVÁPNIŤ SYSTÉM**
- Pod výškovo nastaviteľný odtok postavte dostatočne veľkú nádobu (> 0,5 l)
- Pokyny na displeji dodržte až do konca programu a vždy ich potvrdte *otočným ovládačom*

Prístroj sa potom zohreje a je znova pripravený na prevádzku.



POZOR

Zvyšky odvápnovacieho prostriedku na kryte bezprostredne utrite vlhkou handrou!



UPOZORNENIE

Ak je prístroj potrebné odvápnit, zobrazí sa na displeji hlásenie/výzva. (Odvápnovací program je možné kedykoľvek spustiť manuálne). Ďalej je možný výdaj nápojov. Odporúčame ale spustiť odvápnovací program čo najskôr, aby nedošlo k strate záruky.

⚠ POZOR

Varnú jednotku vyčistíte pred každým čistiacim programom, minimálne ale raz za mesiac. V opačnom prípade môže dôjsť k strate záruky.

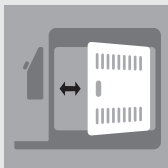

Otvoriť/zatvoriť servisné dvere



Odblokovať varnú jednotku

⚠ POZOR

Prístroj nikdy neponárajte do vody!

Na čistenie nepoužívajte práškové čistiace prostriedky.

Zaschnuté zvyšky mlieka sa odstraňujú ťažko. Preto všetko dobre vyčistite ihneď po vychladnutí! Pri preplachovaní a čistení napeňovacej dýzy vždy postupujte podľa hlásenia/výzvy na displeji.

8.6. Vybratie a vyčistenie varnej jednotky

V prípade potreby, ako aj pred každým čistiacim programom, sa musí varná jednotka vybrať a očistiť pod tečúcou vodou. Pri čistení v žiadnom prípade nepoužívajte čistiaci prostriedok, ale len čistú **studenú** vodu!

- Otvorte servisné dverka na kryte (drážku v rúčke zľahka potiahnite od krytu, potom dverka opatrne odoberte z krytu)
- Varnú jednotku uvoľníte (zatlačte červený spínač nahor a rukoväť otočte doľava až na doraz, kým nezapadne)
- Varnú jednotku opatrne vyberte za rukoväť
- Varnú jednotku vyčistíte pod tečúcou studenou vodou a **ju nechajte vyschnúť**
- Varnú jednotku opatrne znova vložte späť a zaistíte (zatlačte a podržte červený spínač a rukoväť otočte doprava až na doraz, kým nezapadne)
- Servisné dverka znova zatvorte (presuňte čap na zadnom konci servisných dveriek do drážok, potom dverka zatlačte, až kým nezapadnú)

8.7. Pravidelné ručné čistenie**i UPOZORNENIE**

Postupujte podľa pokynov na čistenie. Pri manipulácii s potravinami je potrebné dodržiavať maximálnu čistotu.

Pri čistení záchytnej misky dbajte na to, aby boli obidva kovové kontakty a ich medzipriestory na zadnom konci záchytnej misky vždy čisté a suché. Príležitostne môžete na čistenie záchytnej misky použiť trochu mydlovej vody.

Prístroj je vybavený zadnými kolieskami.* Tie umožňujú pohyb na rovnej pracovnej ploche. Takto môžete vyčistiť aj priestor pod prístrojom.

* neplatí pre model NICR 790

- Kryt vnútri aj zvonku vyčistite len mäkkou vlhkou handrou bez čistiaceho prostriedku
- Záchytnú misku a nádobu na kávový odpad vyprázdnite najneskôr po zobrazení výzvy na displeji (len ak je prístroj zapnutý, pretože len tak prístroj zaznamená, že sa misky vyprázdnil)
- Po vybratí záchytnej misky a nádoby na kávový odpad vyčistite kryt zvnútra a zvonku mäkkou vlhkou handrou bez čistiaceho prostriedku
- Nádobku na vodu každý deň preplachujte čistou vodou a vždy do nej nalejte čerstvú chladnú vodu
- Pravidelne čistite napeňovaciu dýzu, hadičku a odtok

8.8. Rozobratie a vyčistenie napeňovacej dýzy

- Odoberte kryciu dosku na výškovo nastaviteľnom odtoku, napeňovaciu dýzu ľahkým pohybom nadol a potom dopredu vyberte a rozložte na jednotlivé časti
- Tieto časti dôkladne vyčistite a napeňovaciu dýzu znova zložte
- Zloženú napeňovaciu dýzu opäť vložte do výškovo nastaviteľného odtoku
- Na výškovo nastaviteľný odtok znova založte kryciu dosku



UPOZORNENIE

Z času na čas (V ideálnom prípade pred každou dlhšou prestávkou na prípravu, ale v každom prípade pravidelne!) je potrebné napeňovaciu dýzu rozobrať na jednotlivé časti a potom prepláchnuť pod čistou vodou.



Krycia doska s výškovo nastaviteľným odtokom



Zmontovaná napeňovacia dýza



Jednotlivé časti napeňovacej dýzy

i UPOZORNENIE

Ďalej je možný výdaj nápojov. Odporúčame ale okamžite vymeniť filter.

! POZOR

Filter **ihneď** vymeňte a nepretáčajte ho



Filter vykrúťte/
zakrúťte
(v nádržke na vodu)

! POZOR

Pri malej spotrebe vody musíte filter vymeniť najneskôr po dvoch mesiacoch. Potom sa na displeji nezobrazí žiadne hlásenie. Pomocou otočného kotúča na hlave filtra (indikátor mesiaca) môžete nastaviť dátum výmeny.

8.9. Výmena filtra

Účinnosť filtra sa vyčerpá približne po pretečení 50 l vody. Na displeji sa zobrazí hlásenie/výzva na výmenu filtra.

- V ponuke **NASTAVENIE** vyberte položku ponuky **FILTER**
- Vyberte možnosť **PREVÁDZKA S FILTROM „ÁNO“**, aby prístroj rozpoznal, že je v ňom momentálne vložený filter
- Vyberte možnosť **VYMENIŤ FILTER**
- Vyprázdnite nádržku na vodu, z držiaka v nádržke na vodu vyskrutkujte filter pomocou montážnej pomôcky na konci dávkovacej lyžice a vyhoďte ho do komunálneho odpadu
- Do na to určeného držiaka v nádržke na vodu naskrutkujte pomocou montážnej pomôcky na konci dávkovacej lyžice nový filter
- Pokyny na displeji dodržte až do konca programu a vždy ich potvrdte *otočným ovládačom*
- Počkajte, kým po istom čase z odtoku už nevyteká žiadna voda

Prístroj sa potom zohreje a je znova pripravený na prevádzku.

8.10. Stav údržby

Prístroj pomocou lišty priebehu zobrazí, či sa bezprostredne očakáva čistenie alebo odvápnenie. Čím ďalej doprava sa lišta priebehu nachádza, tým bližšie je potrebné čistenie/odvápnenie

- V ponuke **ÚDRŽBA** vyberte položku ponuky **STAV ÚDRŽBY**

9. SAMOSTATNÉ ODSTRÁNENIE PROBLÉMOV

Ak prístroj nefunguje správne, sú v nasledujúcej tabuľke uvedené príčiny a možnosti odstránenia problému.

Ak systém zistí chybu, zobrazí sa na displeji chybové hlásenie:

- **Zaznamenajte ci chybového hlásenia**
(Chyba 8 sa môže podľa tabuľky na strane 26/27 za istých okolností odstrániť sama)
- **Prístroj vypnite**
- **Vytiahnite zástrčku**



POZOR

Ak sa vyskytne chyba alebo sa problém neodstráni sám, kontaktujte svojho predajcu alebo navštívte servisnú časť na stránke www.nivona.com.

Pre rýchle a kompetentné spracovanie žiadosti sú dôležité tieto informácie

- **Model** produktu NIVONA
- **Sériové číslo**
- Ak je k dispozícii:
Číslo chyby/chybové hlásenie

Typový štítok (príklad)

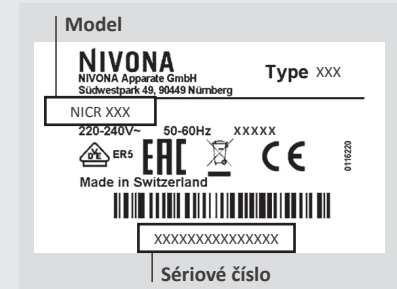

i UPOZORNENIE

Aby ste predišli problémom, dodržiavajte tieto body:

- Pri naplňaní nádržku na vodu ju vždy vyberte z prístroja
- Kávové zrná neskladujte v chladničke
- Misky vyprázdňujte vždy pri vypnutom stroji
- Používajte čerstvé a chladné mlieko

Problém	Príčina	Odstránenie problému
Nie je možný výdaj horúcej vody alebo mliečnej peny/pary	Systém môže byť zavápneny	Vykonajte vysokodávkové odvápnenie (kapitola 8.5.)
	Napeňovacia dýza je upchatá	Napeňovaciu dýzu úplne rozoberte a dôkladne vyčistite
Príliš malé množstvo mliečnej peny alebo tekutá pena	Napeňovacia dýza je upchatá	Napeňovaciu dýzu úplne rozoberte a dôkladne vyčistite
	Nevhodné mlieko	Použite studené mlieko
	Systém môže byť zavápneny	Vykonajte vysokodávkové odvápnenie (kapitola 8.5.)
Káva sa vydáva len po kvapkách	Systém môže byť zavápneny	Vykonajte vysokodávkové odvápnenie (kapitola 8.5.)
	Príliš jemný/príliš hrubý stupeň mletia	Nastavte hrubý/jemný stupeň mletia (kapitola 7.2.)
	Príliš jemná mletá káva	Použite hrubšiu mletú kávu
	Príliš veľké množstvo mletej kávy	Doplňte menej mletej kávy
	Varná jednotka je upchatá	Varnú jednotku vyberte a vyčistite (kapitola 8.6.) Varnú jednotku znova vložte a systém vyčistite (kapitola 8.4.)
	Odtoky kávy sú upchaté	Systém vyčistite (kapitola 8.4.)

Problém	Príčina	Odstránenie problému
Káva sa nepení	Varná jednotka je upchatá	Varnú jednotku vyberte a vyčistite (kapitola 8.6.) Varnú jednotku znova vložte a systém vyčistite (kapitola 8.4.)
	Nevhodný druh kávy	Použite iný druh kávy
	Zrná už nie sú čerstvo pražené	Použite čerstvé zrná
Hlasné zvuky v mlynčeku	Stupeň mletia nie je upravený na kávové zrná	Optimalizujte stupeň mletia (kapitola 7.2.)
	Cudzie telesá v mlynčeku, napríklad kamienky	Zavolajte na telefónne číslo servisu spoločnosti NIVONA, mletú kávu môžete pripravovať aj naďalej
Na displeji sa zobrazuje hlásenie Chyba 8 Servis tel.	Pohon nedokáže správne uložiť varnú jednotku	Prístroj vypnite a vytiahnite zástrčku. Zástrčku znova pripojte a prístroj zapnite. Ak je prístroj pripravený na prevádzku, vyberte varnú jednotku a vyčistite ju (kapitola 8.6.)
Napriek prázdny miskám a vloženým miskám sa na displeji zobrazí text VYPRÁZDNITE MISKY	Medzera medzi kontaktmi na zadnom konci záchytnej misky je znečistená	Medzeru medzi kontaktmi vyčistite vodou a trochou umývacieho prostriedku a kefkou, potom ju vysušte

10.

10. SORTIMENT PRÍSLUŠENSTVA A KÁVY

Náš aktuálny sortiment príslušenstva a kávy nájdete na adrese www.nivona.com.

11.

11. ZÁKAZNÍCKY SERVIS A ZÁRUKA

Ak musíte prístroj poslať na opravu z dôvodu chyby, najprv z neho nechajte odpariť všetku vodu, aby v systéme nezostali jej zvyšky.



POZOR

Bežiaci program sa nesmie prerušiť!



ZÁRUČNÉ PODMIENKY A PODMIENKY ZÁKAZNÍCKEHO SERVISU

Podrobné záručné podmienky a podmienky zákaznického servisu nájdete v priloženom informačnom liste.

Takto pripravíte prístroj na odoslanie | Odparenie vody z prístroja

- V ponuke **ÚDRŽBA** vyberte položku ponuky **ODPAROVANIE**
- Pokyny na displeji dodržte až do konca programu a vždy ich potvrdte *otočným ovládačom*
- Vyprázdnite záchytnú misku, nádobu na kávový odpad, nádržku na vodu a prípade aj nádobu na kávové zrná
- Všetky časti znova vložte do prístroja
- V ideálnom prípade zabaľte prístroj do originálneho obalu (za škody spôsobené pri preprave nepreberáme žiadnu zodpovednosť)

12.

12. BALENIE A LIKVIDÁCIA

Na ochranu pri preprave v prípade odoslania prístroja do zákaznického servisu by ste si mali uchovať pôvodný obal prístroja.

Elektrické a elektronické zariadenia obsahujú ešte mnohonásobne užitočné materiály alebo materiály škodlivé pre životné prostredie, a preto sa s nimi nesmie zaobchádzať ako z bežným domovým odpadom. V zvyškovom odpade alebo pri nesprávnej manipulácii

môže dôjsť k poškodeniu zdravia osôb alebo znečisteniu životného prostredia. Chybný prístroj preto v žiadnom prípade nevyhadzujte do zvyškového odpadu, ale namiesto toho ho vždy odovzdajte na príslušnom zbernom dvore zriadenom vašou obcou a určenom na spätný odber a recyklovanie starých elektrických a elektronických zariadení.

Ďalšie informácie vám poskytne príslušný mestský/obecný úrad, spoločnosť zaoberajúca sa likvidáciou odpadu alebo aj odborný predajca, u ktorého ste prístroj kúpili. Filtračné vložky sa vyhadzujú do domového odpadu.

13. TECHNICKÉ ÚDAJE

Napätie	220 – 240 V AC, 50 – 60 Hz
Výkon	1455 W
Označenie zhody	CE
Max. statický tlak čerpadla	15 barov
Objem nádržky na vodu	cca 2,2 l
Objem nádoby na kávové zrná	cca 250 g
Objem nádoby na kávovú usadeninu	cca 7 – 11 porcií*
Dĺžka kábla	cca 1,1 m
Hmotnosť	cca 11 kg
Rozmery (Š × V × H)	cca 24 × 34 × 46 cm
Bluetooth**	Frekvenčný rozsah: 2 400 MHz – 2 483,5 MHz Max. Vysielací výkon: 10 mW

* závisí od vydanej hrúbky zrn

** Týmto spoločnosť NIVONA Apparate GmbH vyhlasuje, že rádiové zariadenie spĺňa smernicu 2014/53/EÚ. Celé znenie vyhlásenie o zhode EÚ je dostupné na internetovej adrese www.nivona.com v časti SERVIS – je možné stiahnuť.







NIVONA

Záručné vyhlásenie a servis - záručný list

Vážený zákazník,

aby Vám Váš elektrospotrebič slúžil čo najlepšie, pozorne si pred jeho prvým uvedením do prevádzky prečítajte celý návod na použitie. Tento elektrospotrebič bol riadne preskúšaný. Predávajúci vám poskytuje záručnú dobu v trvaní 2 rokov od dátumu jeho zakúpenia. V tejto dobe odstránime bezplatne všetky závady a nedostatky, ktoré podstatne obmedzujú jeho funkciu a ktoré preukázateľne vznikli vadou materiálu alebo nedostatkom pri výrobe. Závady odstránime podľa nášho uváženia opravou alebo výmenou závadnej časti prístroja. Záruka sa nevzťahuje na závady spôsobené nedodržaním návodu na použitie, nesprávnym zapojením, neprimeraným zaobchádzaním, normálnym opotrebovaním a na nedostatky, ktoré sú pre vlastnú funkciu prístroja nepodstatné a vznikli napríklad na krehkých dieloch elektrospotrebiča, napr. ľahko rozbitné diely zo skla, umelých hmôt a žiarovky. Záruka stráca platnosť zásahom do prístroja inou osobou, ako osobou nami poverenou servisom.. Ak sa vyskytne na Vašom prístroji závada, zašlite alebo odovzdajte elektrospotrebič v balení s kompletným príslušenstvom s uvedením Vašej adresy a tel. čísla a popisom závady na adresu servisu.

Návod na použitie, záručné vyhlásenie a servis

Oprava v záručnej dobe Vám bude vykonaná bezplatne iba vtedy, ak priložíte k spotrebiču doklad o zakúpení prístroja (pokladničný blok, faktúra).

Nárok na záruku zaniká, ak je porucha spôsobená:

- mechanickým poškodením (vrátane poškodenia v priebehu prepravy),
- nešetrným a nesprávnym používaním v nesúlade s návodom, nepozornosťou, znečistením a zanedbanou údržbou,
- vonkajšou udalosťou (prepätie v sieti, živelná pohroma a pod.),
- pripojením výrobku na iné sieťové napätie, aké je preň určené,
- pri nepredložení originálneho dokladu o zakúpení,
- pri zanedbaní pravidelnej údržby kávovaru a čistiacich programov.

Nárok zaniká takisto v prípade, keď ktokoľvek vykonal modifikácie alebo adaptácie na rozšírenie funkcií výrobku oproti zakúpenému vyhotoveniu alebo kvôli možnosti jeho prevádzkovania v inej krajine, ako pre ktorú bol navrhnutý. Nárok nebude uznaný na časti, podliehajúce bežnému opotrebovaniu, ktoré je v priebehu prevádzky nutné meniť kvôli správnej funkcii výrobku (napr. filtre, vrecká, gumové tesnenia, odvápnovacie tyčinky, batérie, žiarovky, obaly a pod.)

Servisné záznamy:

Dodávateľ výrobku pre Slovensko, BREL spol. s r. o.

Centrum 1746/265, 017 01 Pov. Bystrica, telefón: 0918 341 568

Organizácia poverená servisom výrobkov:

Brel, spol. s r.o., Centrum 1746/265, 017 01 Považská Bystrica

Tel., mobil: 0918 341 576, servis@brel.sk, www.brel.sk

*passion
for coffee*



Dovozca a servis pre SK:
Brel spol. s r.o.
Centrum 1746/265
017 01 Považská Bystrica
www.brel.sk
brel@brel.sk

NIVONA

NIVONA Apparate GmbH

Südwestpark 49
D-90449 Nürnberg
www.nivona.com

2021 © Copyright NIVONA Apparate GmbH, Nemecko
Všetky práva vyhradené

ANR 000129626
BDA NICR 7.. SK Rev.00 05.08.2021